

Description Tables with oak table top and base in solid oak wood.
Descripción Mesas con sobres de roble y base de madera maciza de roble.

Wood finish
Acabado madera
Oak / Roble

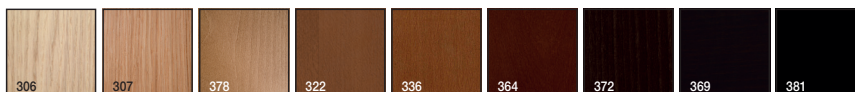

Premium finish and wood lacquers
Acabado premium y lacas madera

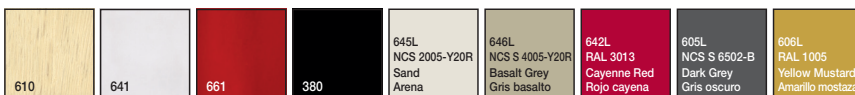

Power box
Caja de conexiones



Custom finish up charge:
 Custom stain up charge \$ 240 NET.
 More than 10 items (Free custom color).

Air freight packaging required, add \$80 net per table.

Intellectual property / Propiedad intelectual

All our collections are protected by international industrial design registries, designs patents, copyrights and Intellectual Property laws. Unauthorised use of AW International Property is a criminal offence and can lead to prosecution.

Todas nuestras colecciones están protegidas por registros de diseño industrial, diseño de patente, copyright y derechos de propiedad intelectual en todo el mundo. El uso no autorizado de los diseños y propiedad intelectual de AW supone un delito que puede ser sometido a acción judicial.



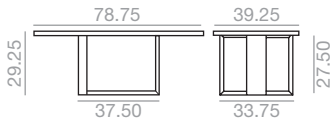
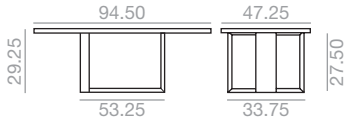

Table.
Mesa.

21.25 cu.Ft
 159 lbs
x1
2 boxes 2 bultos

ME-3110
78.75x39.25

6,382 507



30.25 cu.Ft
 177 lbs
x1
2 boxes 2 bultos

ME-3111
94.50x47.25

7,329 556

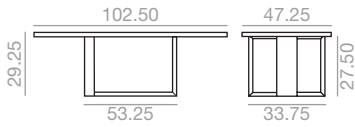

33.75 cu.Ft
 186 lbs
x1
2 boxes 2 bultos

ME-3114
102.50x47.25

8,383 581

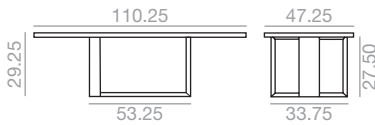

38.25 cu.Ft
 199 lbs
x1
2 boxes 2 bultos

ME-3112
110.25x47.25

8,662 581

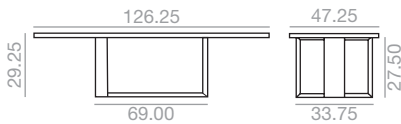

44.25 cu.Ft
 217 lbs
x1
2 boxes 2 bultos

ME-3115
126.00x47.25

9,830 611

Power box / Sistema de conexiones

PS-0752

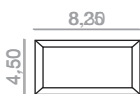
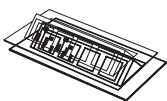

1,175

Preinstalled (optional)
Preinstalación (optional)

PS-0753

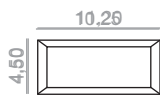
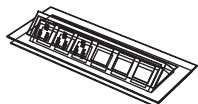

1,272

IN-0006 549

**IN-SURFACE POWER BOXES
CAJAS DE CONEXIONES DENTRO DEL SOBRE**

Aluminum power box mounted in the table top with a folding protective lid. Available for any Tao model. It is served in anodized silver color, for other finishing, contact the Customer Department.

There are two power system sizes available and data slots can be customized according to the below diagram .

Caja de conexiones de aluminio integrada dentro de la superficie del sobre con tapa abatible, disponible para cualquier modelo de mesa Tao. Se sirve en color anodizado plata, para otros acabados consultar al Departamento Comercial.

Se ofrecen dos tamaños de caja diferentes y con conectividad configurable, acorde al siguiente esquema:

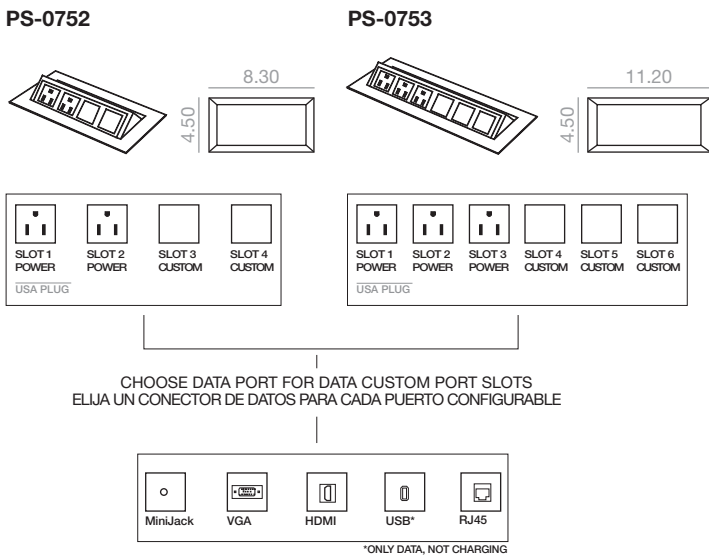

OPTIONAL PREINSTALLED WIRING / PREINSTALACIÓN DEL CABLEADO

IN-0006

Preinstalled wiring consists in the addition of the necessary mechanisms to integrate power systems in the table, so that wiring is hidden until the way out in the floor. Necessary grommet are included and 3m cable (from the power system). For other cable dimensions contact the Customer Department.

La preinstalación consiste en el montaje de los mecanismos necesarios para integrar el sistema de electrificación en la mesa., de modo que el cableado quede oculto hasta su salida por la base. Se incluyen los pasacables necesarios y 3 metros de cable (midiendo desde el sistema de conexiones).

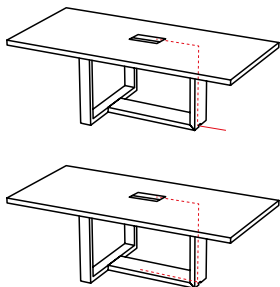

The distribution of the electricity is entirely configurable; the exit for the cables can be placed on the left or the right side and be made to be placed on the interior or the exterior of the table.

La distribución de la electrificación es totalmente configurable; la salida de cables puede ser tanto a izquierdas como a derechas, y hacia el exterior o el interior de la mesa.

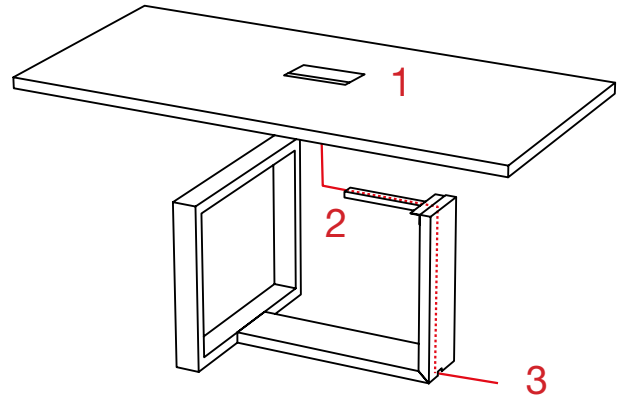

1 POWER BOXES DISTRIBUTION / DISTRIBUCIÓN DE SISTEMAS

By standard, the position of the system will be in the central of the table, placed horizontally. When there are two system boxes, these will be separated 1/3 of the way of table and placed horizontally. For other options, please contact the Customer Department.

De serie, la disposición del sistema será en el centro de la mesa y en sentido longitudinal. Cuando se disponga de dos sistemas, estos se colocarán con una separación de 1/3 de la longitud total de la mesa, y en sentido longitudinal. Otras opciones consultar con el Departamento Comercial.

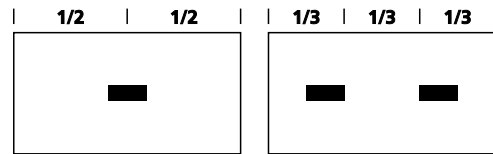

2 WIRING MANAGEMENT / GESTIÓN DEL CABLEADO

Wire pass through an aluminum grommet keeping it hidden. By default color is silver, for other finishings ask the Customer Department.

El cable se pasa a través de un perfil pasacables de aluminio que lo mantiene oculto. Su color de serie es el plata, para otros acabados consultar al Departamento Comercial.

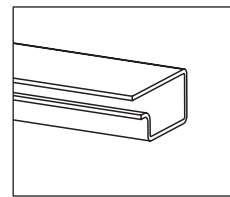

3 CABLE WAY OUT / SALIDA DE CABLEADO

The distribution of the electricity is entirely configurable; it can be made to be placed either directly from the power box to the ground or inside a grommet profile and the leg.

La salida del cableado puede realizarse tanto directamente desde el propio sistema como a través de caril pasacables y a través del interior de la plata.

